

T-fal®

EN
ES
FR



Instructions for use

EN **IMPORTANT SAFEGUARDS**

When using electric appliances, basic safety precautions should always be followed, including the following:

1. Read all instructions before using.
2. Do not touch hot surfaces. Use handles or knobs.
3. To protect against electric shock, do not immerse cord, plugs, or appliance in water or other liquid.
4. Not intended for use by children. Close supervision is necessary when any appliance is used by or near children.
5. Unplug from outlet when not in use and before cleaning. Allow to cool before putting on or taking off parts, and before cleaning the appliance.
6. Do not operate the appliance with a damaged cord or plug or after the appliance malfunctions, or has been damaged in any manner. Return the appliance to the nearest authorized service facility for examination, repair or adjustment.
7. The use of accessory attachments not recommended by the appliance manufacturer may cause injuries.
8. Do not use outdoors.
9. Do not let cord hang over the edge of table or counter, or touch hot surfaces.
10. Do not place on or near a hot gas or electric burner, or in a heated oven.
11. Before use, check that your local voltage corresponds with the specifications shown on the appliance nameplate located under the appliance.
12. Extreme caution must be used when moving an appliance containing hot oil or other hot liquids.
13. The temperature of accessible surfaces may be high when the appliance is operating.
14. Check that the electrical installation is compatible with the wattage and voltage stated on the bottom of the appliance.
15. If this appliance has a polarized plug (one blade is wider than the other), it is to reduce the risk of electric shock. This plug is intended to fit into a polarized outlet only one way. If the plug does not fit fully into the outlet, reverse the plug. If it still does not fit, contact a qualified electrician. Do not attempt to modify the plug in any way.
16. To disconnect the appliance, remove plug from the wall outlet.
17. Do not use appliance for other than intended use.

18. The appliance is only to be operated in the closed position.

SAVE THESE INSTRUCTIONS.

Safety instructions

- Never leave the appliance unattended when in use.
- Do not immerse the appliance or power cord in water.
- To prevent the appliance from overheating, do not place it in a corner or against a wall.
- Do not place the hot plates under water or on a fragile surface.
- If you have any problems, contact the authorized after-sales service center or the internet address www.t-falusa.com.

Short Cord instructions

A short power-supply cord (or detachable power-supply cord) is to be provided to reduce the risk resulting from becoming entangled in or tripping over a longer cord.

Longer detachable power-supply cords or extension cords are available and may be used if care is exercised in their use.

If a long detachable power-supply cord or extension cord is used :

- 1) The marked electrical rating of the cord or extension cord should be at least as great as the electrical rating of the appliance;
- 2) The longer cord should be arranged so that it does not drape over the countertop or table top where it can be pulled on by children or tripped over unintentionally.

THIS APPLIANCE IS INTENDED TO BE USED IN HOUSEHOLD ONLY.

EN

Thank you for buying this appliance. Read the instructions in this leaflet carefully and keep them within reach. Any commercial use, inappropriate use or failure to comply with the instructions, the manufacturer accepts no responsibility and the guarantee will not apply.

For your safety, this product conforms to all applicable standards and regulations (Electric Safety, Food Compliant Materials, ...).

Our company has an ongoing policy of research and development and may modify these products without prior notice.

- Do not consume food that comes into contact with the parts marked with  logo.
- Only use parts or accessories provided with the appliance or bought from an Approved-Service Center. Do not use them for other appliances or intention.
- To avoid damaging your appliance, do not use recipes that ask to use a flambe method of cooking.

Prevention of accidents at home

- This appliance is not intended for use by persons (including children) with reduced physical, sensory or mental capabilities, or lack of experience and knowledge, unless they have been given supervision or instruction concerning use of the appliance by an adult responsible for their safety. Children should be supervised to ensure that they do not play with the appliance.
- Accessible surface temperatures can be high when the appliance is operating. Never touch the hot surfaces of the appliance, always use a pot holder.
- If an accident occurs, rinse the burn immediately with cold water and call a doctor if necessary.
- Never leave the appliance plugged in when not in use.
- Cooking fumes may be dangerous for animals which have a particularly sensitive respiratory system, such as birds. We advise bird owners to keep them away from the cooking area.



Environment protection first!

- ① Your appliance contains valuable materials which can be recovered or recycled.
- ➔ Leave it at a local civic waste collection point.

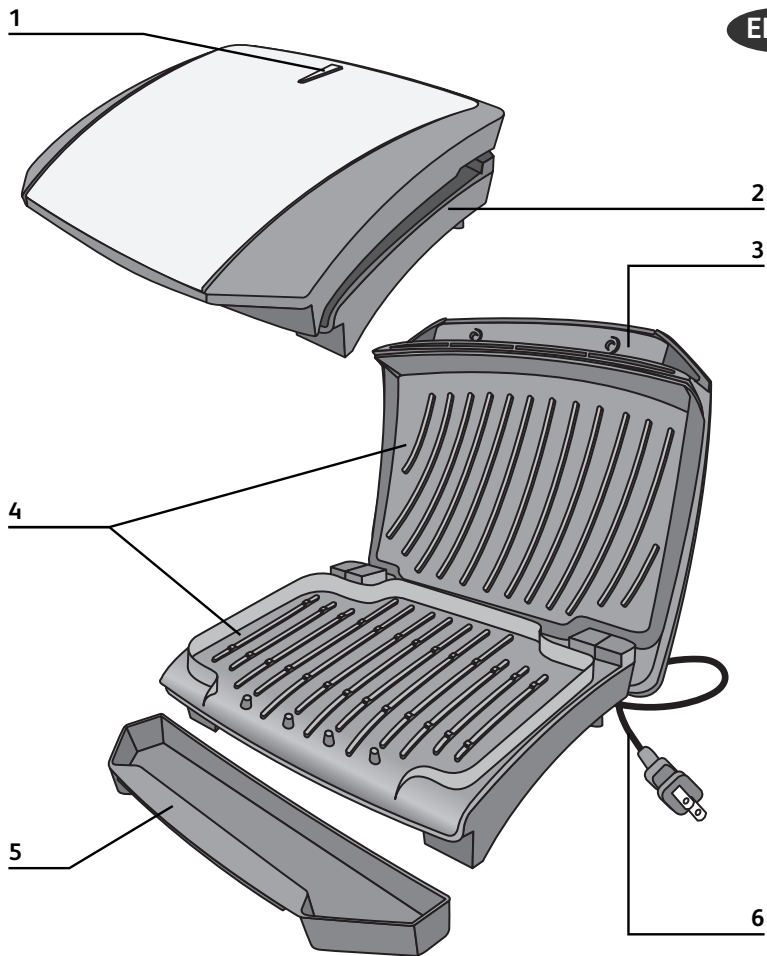

Description

- | | | |
|--------------------|------------------------|---------------|
| 1. Indicator light | 3. Upper housing (lid) | 5. Drip tray |
| 2. Bottom housing | 4. Grill plates | 6. Power cord |

EN

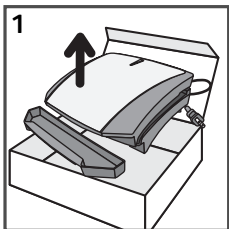
1 - Before first use

- 1** Remove all packaging materials, stickers and accessories from the inside and the outside of the appliance.

Never place the appliance directly on a fragile surface (glass table, tablecloth, varnished furniture, etc.) or on a soft surface such as a dish towel.

Select a dry, level location where the grill will be used, leaving enough space between the back of the grill and wall to allow heat to flow without damage to cabinets and walls.

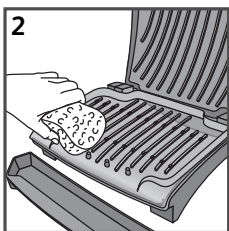

- 2** Wipe grill plates with a soapy sponge, then wipe clean with a wet sponge to remove any remaining soap.

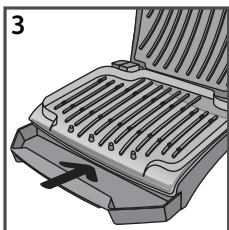

- 3** Place the drip tray under the bottom housing of the grill. The drip tray will allow the run off to be collected at the front of the grill.

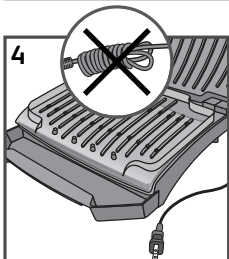

- 4** Fully unwind the power cord.

Make sure that the electric power supply is compatible with the power rating and voltage indicated on the bottom of the appliance.

2 - Connection and pre-heating

EN

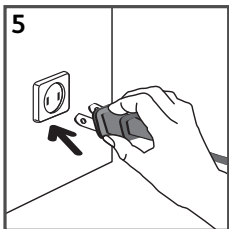

- 5** Plug the power cord into an outlet.
If an extension cord is used: take all necessary precautions to prevent anyone from tripping over the extension cord.

If the power supply cord is damaged, it must be replaced by the manufacturer or its service agent or a similarly qualified person in order to avoid a hazard.

The power supply cord should be regularly examined for signs of damage, and if the cord is damaged, the appliance must not be used.

On first use, there may be a slight odor and a little smoke during the first few minutes. In these cases, open the windows and wait until there is no more smoke or odor.

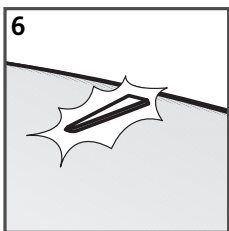

- 6** The orange indicator light comes on to indicate the grill is heating.

When the temperature is reached, the indicator light will turn off.

Allow the grill to preheat for several minutes before grilling and until the light goes out.

3 - Cooking

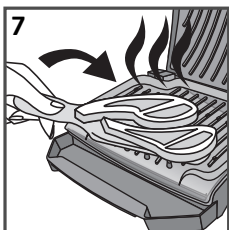

- 7** Carefully place foods to be cooked on lower grill plate with a spatula.

Do not move the appliance when in use.

EN

8

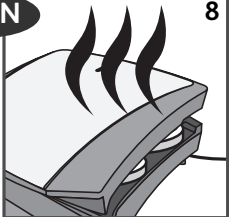

8 Important: the appliance is hot during use.

Close the cover and allow food to cook for the selected time. If desired, use a kitchen timer.

Do not leave the appliance unattended during use or when plugged in.

Important: Do not use heavy pressure on the lid of the grill at any time.

To prevent heat loss and for even cooking, do not open the lid frequently.

For best results, do not overload the grill.

Remember that since the grill is cooking from both sides, cooking time will typically be shorter than expected. Watch carefully to avoid overcooking.

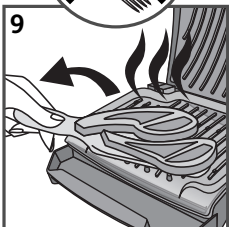
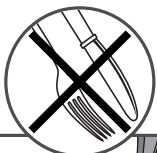

9

9 Once cooking is complete, carefully open the grill cover using a pot holder.

Always use silicone, heatproof plastic or wood utensils to avoid scratching nonstick surface of grill plates. Never use metal spatulas, skewers, tongs, forks or knives.

Never cut directly on the grill plates.

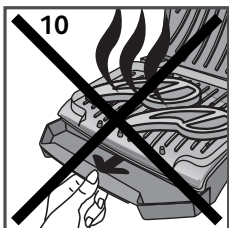

10

10 Do not remove the drip tray while cooking.

If the drip tray becomes full when cooking, let the appliance cool down before emptying.

Wash and dry drip tray after each use.

To preserve the non-stick properties of the coating, do not cook food in aluminium foil.

Never run the appliance empty.

Do not place cooking utensils on the cooking surfaces of the appliance.

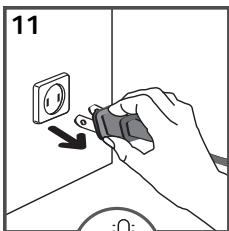

11 Before cleaning, unplug grill from wall outlet and allow to cool at least 2 hours.

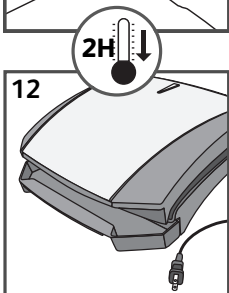

12 To avoid accidental burns, allow grill to cool thoroughly before cleaning.

The appliance must remain closed while cooling down.

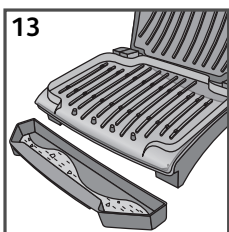

13 Place drip tray under front of grill. Use plastic spatula to scrape off any excess fat and food particles left on the grill plates directly into the drip tray.

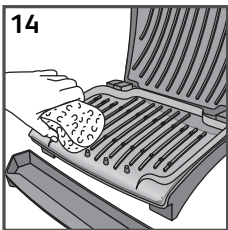
EN 4 - After use

- 14** Use a warm, soapy sponge to wipe plates clean, then rinse sponge and wipe again to remove any soapy residue. Dry thoroughly with an absorbent paper towel.

To remove stubborn buildup, use a nylon or nonmetallic scrubbing pad to clean the grill plates.

Do not use metallic scrubbing pads, steel wool or any abrasive cleaners to clean any part of your grill; use only nylon or nonmetallic scrubbing pads.

Empty drip tray and wash in warm, soapy water; dry thoroughly with a paper towel.

To clean the grill cover, wipe with a warm, wet sponge and dry with a soft, dry cloth.

Any other servicing should be performed by an authorized service representative.

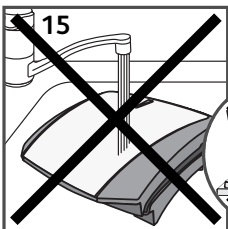

- 15** Do not immerse the body of grill in water or any other liquid.

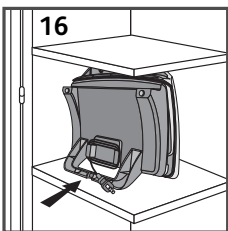

- 16** Always make sure grill is clean and dry before storing.

MANUFACTURER'S WARRANTY

 : www.t-falusa.com

EN

With a strong commitment to the environment, most of T-fal products are repairable during and after the warranty period. Before returning any defective products to the point of purchase, please call T-fal consumer service directly at the phone number below for repair options. Your help to sustain the environment is appreciated!

The Warranty

This product is guaranteed by T-fal for 1 year against any manufacturing defect in materials or workmanship, starting from the initial date of purchase. The manufacturer's warranty by T-fal is an extra benefit which does not affect consumer's Statutory Rights.

The T-fal warranty covers all costs related to restoring the proven defective product so that it conforms to its original specifications, through the repair or replacement of any defective part and the necessary labor. At T-fal's choice, a replacement product may be provided instead of repairing a defective product. T-fal's sole obligation and your exclusive resolution under this warranty are limited to such repair or replacement.

Conditions & Exclusions

The T-fal warranty only applies within USA, Canada & Mexico, and is valid only on presentation of a proof of purchase. The product can be taken directly in person to an authorized service center or must be adequately packaged and returned, by recorded delivery (or equivalent method of postage), to a T-fal authorized service center. Full address details for each country's authorized service center are listed on the T-fal website (www.tfal.com) or by calling the appropriate telephone number listed below to request the appropriate postal address.

T-fal shall not be obligated to repair or replace any product which is not accompanied by a valid proof of purchase.

This warranty will not cover any damage which could occur as a result of misuse, negligence, failure to follow T-fal instructions, use on current or voltage other than as stamped on the product, or a modification or unauthorized repair of the product. It also does not cover normal tear and wear, maintenance or replacement of consumable parts, and the following:

- using the wrong type of water or consumable
- scaling (any de-scaling must be carried out according to the instructions for use);
- ingress of water, dust or insects into the product;
- mechanical damages, overloading
- damages or bad results due to wrong voltage or frequency
- accidents including fire, flood, lightning, etc
- professional or commercial use
- damage to any glass or porcelain ware in the product

This warranty does not apply to any product that has been tampered with, or to damages incurred through improper use and care, faulty packaging by the owner or mishandling by any carrier.

The T-fal manufacturer's warranty applies only for products purchased and used in USA, Canada & Mexico. Where a product purchased in one country and then used in another one:

- a) The T-fal guarantee duration is the one in the country of usage of the product, even if the product was purchased in another listed country with different guarantee duration.
- b) The T-fal guarantee does not apply in case of non conformity of the purchased product with the local standards, such as voltage, frequency, power plugs, or other local technical specifications
- c) The repair process for products purchased outside the country of use may require a longer time if the product is not locally sold by T-fal
- d) In cases where the product is not repairable in the new country, the T-fal guarantee is limited to a replacement by a similar product or an alternative product at similar cost, where possible.

Consumer Statutory Rights

This T-fal manufacturer's warranty does not affect the statutory rights a consumer may have or those rights that cannot be excluded or limited, nor rights against the retailer from which the consumer purchased the product. This warranty gives a consumer specific legal rights, and the consumer may also have other legal rights which vary from State to State or Country to Country or Province to Province. The consumer may assert any such rights at his sole discretion.

Additional information

Accessories, Consumables and end-user replaceable parts can be purchased, if locally available, as described in T-fal internet site.

USA	GROUPE SEB USA 2121 Eden Road Millville, NJ 08332
	800-395-8325

T-fal is a registered trademark of Groupe SEB

 : www.t-falusa.com

PRECAUCIONES IMPORTANTES

ES

Durante la utilización de aparatos eléctricos, se deben respetar un cierto número de reglas elementales, especialmente las siguientes:

1. Lea por completo el modo de empleo y siga atentamente las instrucciones de uso.
2. No toque nunca las superficies calientes. Utilice las asas o los botones.
3. Con el fin de evitar los choques eléctricos, no introduzca en el agua o en cualquier otro líquido el cable eléctrico, la toma de corriente o el aparato.
4. No previsto para ser usado por niños. Hay que prestar mucha atención cuando el aparato es utilizado por niños o está cerca de ellos.
5. Desenchufe el aparato cuando no lo utilice y antes de limpiarlo. Esperar a que se enfríe antes de limpiarlo y guardarlo.
6. No utilice el aparato si tiene un cable o clavija dañado; después de un mal funcionamiento o si ha sido dañado de alguna manera, regrese el aparato al centro de servicio más cercano, para su examinación, reparación o ajuste.
7. El uso de accesorios que no son recomendados por el fabricante puede ser peligroso.
8. No utilice el aparato en el exterior.
9. No permita que el cable cuelgue sobre las esquinas de una mesa o que entre en contacto con superficies calientes.
10. No coloque nunca el aparato sobre/cerca de una estufa, de una hornilla eléctrica o dentro de un horno caliente.
11. Antes de utilizar su electrodoméstico, asegúrese que el voltaje corresponda con el que viene marcado en la placa metálica que se encuentra debajo del aparato.
12. Debe extremar las precauciones cuando mueva un aparato que contenga aceite caliente o cualquier otro líquido caliente.
13. La temperatura de las superficies accesibles puede aumentar cuando el aparato esté en funcionamiento.
14. Compruebe que la instalación eléctrica es compatible con la potencia y la tensión indicadas debajo del aparato.
15. Si su aparato está equipado con una toma polarizada (una espiga es más ancha que la otra), esto tiene por objetivo reducir los riesgos de choques eléctricos y, esta toma sólo puede conectarse en un sentido. Si la toma no entra correctamente en el enchufe, voltéela. Si aún no entra, contacte un electricista. No trate de modificar la toma de ninguna forma.

16. Siempre conecte primero el enchufe al artefacto y luego el cable eléctrico en el tomacorriente. Para desconectar el artefacto, desenchufe del tomacorriente.
17. No utilice el artefacto para otro fin que no sea el uso previsto.
18. El artefacto sólo se debe operar cuando está cerrado.

ES

CONSERVE ESTAS INSTRUCCIONES.

Safety instructions

- No utilice nunca el aparato sin vigilancia.
- No sumerja nunca el aparato ni el cable en el agua.
- Para evitar el sobrecalentamiento del aparato, no lo coloque en una esquina o contra la pared.
- No poner la placa caliente bajo el agua o sobre una superficie frágil.
- En caso de problemas, contacte con el servicio de atención al cliente o a la dirección electrónica www.t-falusa.com.

Modo de empleo para los cables cortos

Se proporciona un cable eléctrico corto (o cable eléctrico desmontable) para reducir los riesgos que pueden ocasionar enredarse o tropezarse con un cable más largo.

Se encuentran disponibles cables eléctricos desmontables más largos o extensiones, que se pueden utilizar siempre que se haga con precaución.

Si se utiliza un cable eléctrico desmontable largo o una extensión:

- 1) La clasificación eléctrica marcada del cable eléctrico desmontable o de la extensión debe alcanzar al menos la clasificación eléctrica del artefacto;
- 2) El cable más largo se debe ubicar de modo que no cuelgue de la barra de la cocina o una mesa donde los niños puedan jalarlo o tropezarse por accidente.

ESTE ARTEFACTO ESTÁ HECHO SÓLO PARA EL USO DOMÉSTICO.

ES

Le agradecemos que haya comprado este aparato. Lea atentamente y guarde al alcance de la mano las instrucciones de este folleto. En caso de cualquier tipo de uso comercial, uso inadecuado o falta de cumplimiento de las instrucciones, el fabricante declina toda responsabilidad y no se aplicará la garantía.

Para su seguridad, este aparato es conforme a las normas y reglamentaciones aplicables (Directivas Baja Tensión, Compatibilidad Electromagnética, Materiales en contacto con alimentos).

Nuestra sociedad se reserva el derecho de modificar en cualquier momento, en interés del consumidor, características o componentes de los productos.

- Cualquier alimento sólido o líquido que entre en contacto con piezas marcadas con el logo  no podrá ser consumido.
- Sólo utilice las piezas o los accesorios suministradas con el aparato o adquiridas en el Centro de Servicio Aprobado. No los utilice para las otras aplicaciones o intención.
- A fin de evitar cualquier deterioro de su aparato, nunca realice ninguna receta flameada encima del mismo.

Prevencción de los accidentes domésticos

- Este aparato no está previsto para ser utilizado por personas (incluso niños) cuyas capacidades físicas, sensoriales o mentales estén reducidas, o personas provistas de experiencia o de conocimiento, excepto sin han podido beneficiarse a través de una persona responsable de su seguridad, de una vigilancia o instrucciones previas referentes al uso del aparato.

Hay que vigilar a los niños para asegurarse de que no juegan con el aparato.

- La temperatura de las superficies accesibles puede aumentar cuando el aparato esté en funcionamiento.
No toque nunca las superficies calientes del aparato.
- Si se produce un accidente, deje correr agua fría inmediatamente sobre la quemadura y acuda a un médico si fuera necesario.
- No conecte nunca el aparato cuando no se utilice.
- Los humos causados por la cocción pueden ser peligrosos para los animales que tengan un sistema respiratorio particularmente sensible, como los pájaros. Aconsejamos a los propietarios de pájaros que los alejen del lugar donde se realiza la cocción.



ii Participe en la conservación del medio ambiente !!

① Su electrodoméstico contiene materiales recuperables y/o reciclables.

➔ Entréguelo al final de su vida útil, en un Centro de recolección específico, donde será tratado adecuadamente.

ES

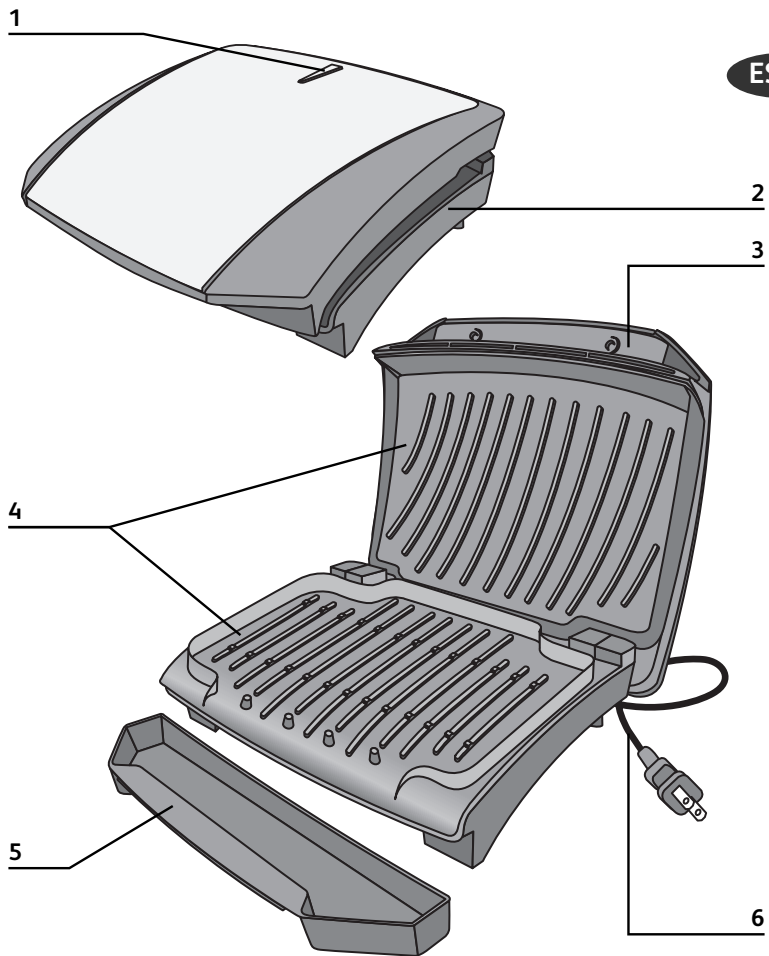

Descripción

- | | | |
|-----------------------|----------------------------|-------------------------|
| 1. indicador luminoso | 3. Carcasa superior (tapa) | 5. Recipiente para jugo |
| 2. Carcasa inferior | 4. Placas | 6. Cable |

1 - Antes de la primera utilización



ES

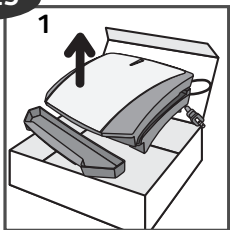

- 1 Retire todos los embalajes, etiquetas o accesorios tanto de dentro como de fuera del aparato.

No coloque nunca el aparato directamente sobre un soporte frágil (mesa de cristal, mantel, mueble barnizado...) o sobre un soporte blando, tipo mantel de plástico.

Escoja un lugar seco y nivelado donde se usará la parrilla, dejando espacio suficiente entre su parte posterior y la pared para permitir que el calor circule sin dañar los gabinetes ni las paredes.

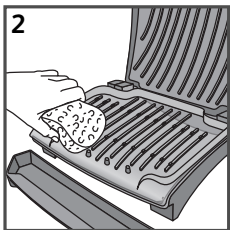

- 2 Limpie las placas de la parrilla con una esponja jabonosa, luego pase una esponja mojada para eliminar el resto de jabón.

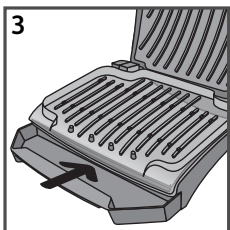

- 3 Coloque la charola para jugos debajo de la carcasa inferior de la parrilla. La charola para jugos permitirá que los escurrimientos se recojan en la parte frontal de la parrilla.

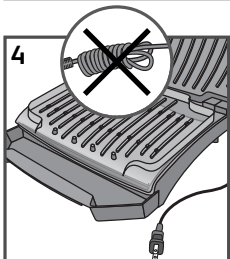

- 4 Desenrosque completamente el cable.

Compruebe que la instalación eléctrica es compatible con la potencia y la tensión indicadas debajo del aparato.

2 - Conexión y precalentamiento

ES

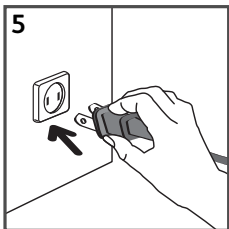

5 Conecte el cable a la red.

Si es necesario utilizar una extensión para el cable: tome todas las precauciones para asegurarse que las personas no tropiezan con el cable.

Si el cable de alimentación está dañado, éste tiene que ser sustituido por el fabricante, o en un Servicio Técnico autorizado, o una persona cualificada, para evitar cualquier peligro.

El cable de alimentación debe ser verificado regularmente para detectar cualquier signo de deterioro, y si el cable está dañado, el aparato no debe ser utilizado.

En la primera utilización, podrá producirse un ligero desprendimiento de olor y de humo durante los primeros minutos. En tales casos, abra la ventana y espere hasta que hayan desaparecido todos los humos u olores.

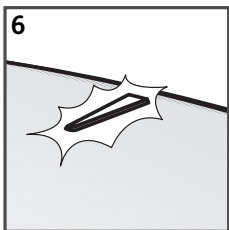

6 Se encenderá el piloto naranja para indicar que el aparato se está calentando.

Este aparato no está destinado para ser puesto en marcha mediante un reloj exterior o un sistema de mando a distancia separado.

Cuando se alcance la temperatura, la luz indicadora se apagará. El artefacto está listo para usar.

Deje precalentar la parrilla durante varios minutos antes de asar y hasta que la luz se apague.

3 - Cocción

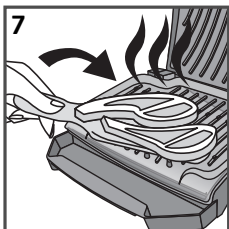

7 Con cuidado, coloque los alimentos que deba cocinar en la placa inferior de asar con la ayuda de una espátula.

No desplace el aparato durante su utilización.

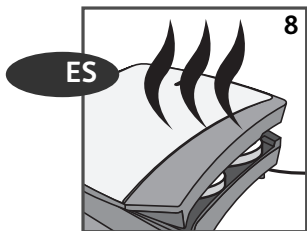

8 Importante: el aparato esté caliente durante su uso.

Cierre la cubierta y deje que los alimentos se cocinen por el tiempo seleccionado. Si lo desea, puede utilizar un cronómetro de cocina.

No deje el artefacto sin atención mientras lo use o cuando esté enchufado.

Importante: No ejerza mucha presión sobre la tapa de la parrilla en ningún momento.

Para prevenir la pérdida de calor y lograr una cocción uniforme, no abra la tapa con frecuencia.

Para obtener los mejores resultados, no sobrecargue la parrilla.

Recuerde que como la parrilla cocina de ambos lados, el tiempo de cocción será por lo general menor que lo esperado. Tenga cuidado de evitar la cocción en exceso.

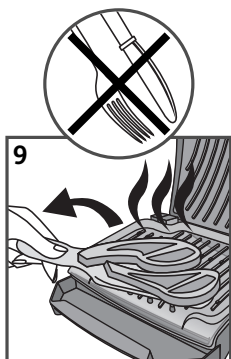

9 Una vez que se termine la cocción, abra con cuidado la cubierta de la parrilla utilizando guantes de cocina.

Utilice siempre utensilios de silicona, plástico térmico o madera para evitar arañar la superficie antiadherente de las placas de la parrilla.

No corte directamente los alimentos sobre las placas.

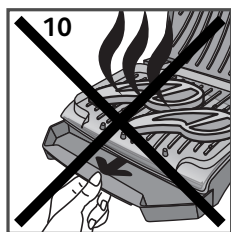

10 No sacar nunca la bandeja de recuperación de grasas durante la cocción.

Si el cajón de recuperación de grasas está lleno durante la cocción, deje enfriar el aparato antes de vaciarlo.

Lave y seque la charola para jugos después de cada uso.

Para conservar las cualidades antiadherentes del revestimiento: no cocine alimentos envueltos en papel de aluminio.

No utilice nunca el aparato en vacío.

No colocar utensilios de cocción sobre las superficies de cocción del aparato.

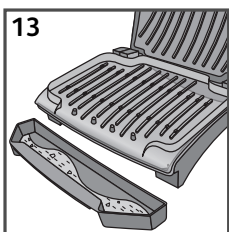
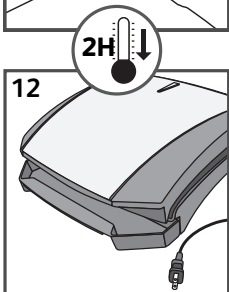
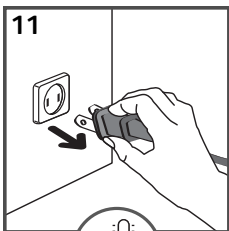

11 Antes de limpiar, desconecte la parrilla del tomacorriente y deje que se enfríe como mínimo por dos horas.

ES

12 Para prevenir quemaduras accidentales, deje que la parrilla se enfríe totalmente antes de limpiarla.

El artefacto debe quedar cerrado mientras se enfría.

13 Ponga la charola para jugos debajo de la parte frontal de la parrilla. Utilice una espátula de plástico para raspar cualquier exceso de grasa y restos de comida que queden en las placas de la parrilla y así éstos caigan directamente en la charola para jugos.

4 - Después de la utilización

ES

14

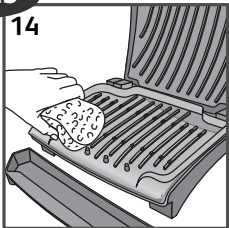

- 14** Utilice una esponja mojada en agua caliente y jabón para limpiar las placas, luego enjuague la esponja y vuelva a limpiar para quitar todo resto de jabón. Seque bien con una toalla de papel absorbente.

Para quitar cualquier resto de comida difícil de eliminar, utilice una almohadilla de fregado de nylon o no metálica para limpiar las placas de parrilla.

No utilice fibras de limpieza metálicas, de acero inoxidable ni tampoco ningún limpiador abrasivo para limpiar ninguna de las partes de la parrilla; utilice solamente almohadillas de fregado de nylon o no metálicas.

Vacíe la charola para jugos y lávela en agua caliente con jabón; seque bien con una toalla de papel.

Para limpiar la cubierta de la parrilla, hágalo con una esponja mojada en agua caliente y jabón y séquela con un paño suave y seco.

Toda otra reparación del artefacto debe estar a cargo de un representante técnico autorizado.

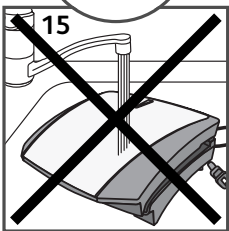

- 15** No sumerja el cuerpo de la parrilla en agua ni en ningún otro líquido.

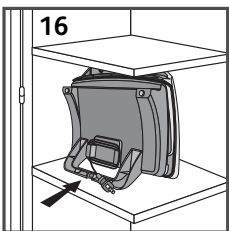

- 16** Siempre asegúrese de que la parrilla esté limpia y seca antes de guardarla.

GARANTÍA DEL FABRICANTE

 : www.t-fal.com

Este product puede ser reparado por T-fal, durante y después del periodo de garantía.

ES

Garantía

T-fal garantiza este producto por un año contra cualquier defecto de fabricación tanto en materiales como en mano de obra, a partir de la fecha de compra.

La garantía del fabricante T-fal, es un beneficio extra que no afecta los derechos legales del consumidor.

La garantía T-fal cubrirá todos los gastos relacionados con la reparación de los productos defectuosos hasta que cumplan con sus especificaciones originales, mediante la reparación o reemplazo de cualquier pieza defectuosa y la mano de obra necesaria para ello. A criterio de T-fal, en lugar de la reparación, podría hacer cambio de producto. Incluyendo los gastos de transportación en México razonablemente erogados para el cumplimiento de esta garantía, exclusivamente para aquellos sitios donde no se cuente con un centro de servicio autorizado.

La única obligación de T-fal y su exclusiva determinación bajo esta garantía se limita a la reparación o reemplazo del producto.

Condiciones y exclusiones

La garantía T-fal, aplica solamente en Estados Unidos, Canadá y México, y será válida solamente con la presentación del comprobante de compra. El producto puede ser llevado directamente a un centro de servicio autorizado, o debidamente empaquetado y devuelto, mediante servicio de mensajería autorizada (o servicio de paquetería equivalente), al centro de servicio autorizado de T-fal. Detalles y dirección completa de los centros de servicio autorizados de cada país, se encuentran listados en la dirección electrónica de T-fal (www.t-fal.com) o bien llamando al número telefónico de cada país indicado abajo, para solicitar la dirección correspondiente.

T-fal no está obligado a reparar o reemplazar ningún producto el cual no sea acompañado de su comprobante de compra.

Esta garantía no cubre ningún daño que pudiera ocurrir como resultado de mal uso, negligencia, o no haber seguido las instrucciones de uso establecidas por T-fal, uso de corriente o voltaje diferente al indicado en el producto, o una modificación o reparación no autorizada del mismo. Tampoco cubre el desgaste o deterioro normal del producto, ni el reemplazo de componentes consumibles, ni lo siguiente:

- uso de tipo incorrecto de agua
- sarro (la eliminación de sarro (residuos calcáreos) deberá ser llevada a cabo de acuerdo a las instrucciones de uso)
- ingreso de agua, polvo o insectos al interior del producto
- daños mecánicos, sobrecargas
- uso comercial o profesional
- daños en componentes de vidrio o cerámicos en el producto

Esta garantía no aplica a ningún producto si ha sido intervenido, o presenta daños derivados de uso o cuidado incorrecto, mal empaquetado por el propietario o mal manejo por parte del servicio de paquetería.

La garantía T-fal, aplica solo a los productos comprados en Estados Unidos, Canadá y México, cuando un producto es comprado en un país y usado en otro diferente:

- a) La duración de la garantía T-fal es la correspondiente al país donde se utilice el producto, aún cuando la duración de la garantía donde haya sido comprado el producto dentro de los países listados, sea diferente.
- b) La garantía T-fal no aplica en caso de no conformidad del producto comprado con los estándares locales, tales como voltaje, frecuencia, contactos eléctricos, u otras especificaciones técnicas.
- c) El proceso de reparación de un producto comprado fuera del país de uso, puede necesitar de un tiempo mayor si el producto no es vendido localmente.
- d) En caso de que el producto no sea reparable en el nuevo país, la garantía T-fal se limita al reemplazo por un producto similar, o un producto alternativo de costo similar, dentro de lo posible.

Derechos establecidos por la ley al Consumidor

Esta garantía T-fal, no afecta los derechos establecidos por la ley que el consumidor pudiera tener o aquellos derechos que no pueden ser excluidos o limitados, tampoco los derechos contra el distribuidor al que el consumidor le haya comprado el producto. Esta garantía proporciona al consumidor derechos legales específicos, y el consumidor podrá tener también otros derechos legales los cuales varían de Estado a Estado o de País a País o de Provincia a Provincia. El consumidor podrá hacer valer esos derechos a su discreción.

Información adicional.

Accesorios, consumibles y piezas reemplazables pueden ser compradas si localmente se encuentran disponibles, como se describe en el sitio de internet de T-fal.

CANADA	GROUPE SEB CANADA 345 Passmore Avenue Toronto, ON M1V 3N8	MEXICO	Grúpe SEB México, S.A. de CV. 38 Desp. 401, Col. Polanco Delegación Miguel Hidalgo 11 560 Mexico D.F.	USA	GROUPE SEB USA 2121 Eden Road Millville, NJ 08332
	1-800-418-3325		(01800) 112 83 25		800-395-8325

* T-fal es una marca registrada de Grupo SEB

 : www.t-fal.com

PRÉCAUTIONS IMPORTANTES

Lorsque vous utilisez des appareils électriques, veillez à prendre quelques précautions élémentaires en matière de sécurité et en particulier les suivantes :

FR

1. Lisez entièrement ce mode d'emploi.
2. Ne touchez pas aux surfaces chaudes. Utilisez les poignées ou les boutons.
3. Pour vous protéger d'un choc électrique, n'immergez pas le cordon d'alimentation, les prises de courant ou l'appareil dans l'eau ni dans aucun autre liquide.
4. Cet appareil n'est pas conçu pour être utilisé par les enfants. Une surveillance étroite est nécessaire lorsque tout l'appareil électrique est utilisé par des enfants ou à leur portée.
5. Débranchez l'appareil après usage et avant de le nettoyer. Laissez-le refroidir avant d'installer ou d'enlever des accessoires, ou de le nettoyer.
6. N'utilisez aucun appareil électrique dont le cordon d'alimentation ou la prise ont été endommagés, quand l'appareil fonctionne mal ou s'il a été endommagé de quelque manière que ce soit. Retournez les appareils défectueux à un centre de service pour un examen, un ajustement ou une réparation.
7. L'usage d'accessoires non recommandés par le fabricant pourrait occasionner des blessures.
8. N'utilisez pas l'appareil à l'extérieur.
9. Ne laissez pas le cordon d'alimentation pendre le long d'une table ou d'un comptoir, et ne le laissez pas au contact de surfaces chaudes.
10. Ne placez jamais l'appareil sur ou près d'un brûleur à gaz, d'une plaque électrique ou dans un four chaud.
11. Avant l'utilisation, assurez-vous que la tension d'alimentation de votre appareil correspond bien à celle de votre installation électrique (voir l'étiquette signalétique située sous l'appareil).
12. D'extrêmes précautions doivent être prises en transportant un appareil qui contient de l'huile ou tout autre liquide chaud.
13. La température des surfaces accessibles peut être élevée lorsque l'appareil est en fonctionnement.
14. Vérifier que l'installation électrique est compatible avec la puissance et la tension indiquées sous l'appareil.
15. Si votre appareil est équipé d'une fiche polarisée (une lame est plus large que l'autre), ceci a pour but de réduire les risques de chocs électriques. Cette fiche ne se branche que dans un sens. Si la fiche ne rentre pas correctement dans la prise murale, mettez-la dans l'autre sens. Si elle

ne rentre toujours pas, contactez un électricien. Ne modifiez en aucune façon la prise.

16. Branchez toujours la prise sur l'appareil d'abord et ensuite le cordon dans la prise murale. Pour débrancher l'appareil, retirez la prise de la prise murale.

17. N'employez l'appareil que pour l'usage auquel il est destiné.

FR

18. L'appareil doit uniquement être utilisé en position fermée.

CONSERVEZ CES INSTRUCTIONS.

Consignes de sécurité

- Ne jamais utiliser l'appareil sans surveillance.
- L'appareil ou le cordon d'alimentation ne doivent pas être immergés dans l'eau.
- Pour éviter la surchauffe de l'appareil, ne pas le placer dans un coin ou contre un mur.
- Ne pas poser les plaques chaudes sous l'eau ou sur une surface fragile.
- Pour tout problème, contactez notre service après-vente ou allez à l'adresse Internet : www.t-falusa.com.

Instructions pour le cordon d'alimentation

Un cordon d'alimentation court (ou un cordon d'alimentation détachable) doit être fourni pour réduire les risques d'entortillement ou de trébuchement sur un cordon plus long.

Des rallonges ou des cordons d'alimentation détachables plus longs sont disponibles et peuvent être utilisés si les précautions nécessaires sont prises lors de leur utilisation.

Si une rallonge ou un cordon détachable plus long est employé :

- 1) Les caractéristiques électriques du cordon ou de la rallonge doivent être au moins équivalentes à celles de l'appareil.
- 2) Le cordon prolongateur doit être disposé de façon à ne pas pendre au bord du comptoir ou de la table où il pourrait être tiré par un enfant ou pourrait provoquer le trébuchement d'une personne.

CET APPAREIL EST UNIQUEMENT DESTINÉ À UN USAGE DOMESTIQUE.

Merci d'avoir acheté cet appareil. Lire attentivement et garder à portée de main les instructions de cette notice. En cas d'utilisation commerciale, d'usage inapproprié ou de non-respect des instructions, le fabricant décline toute responsabilité et la garantie ne pourra pas s'appliquer.

FR Pour votre sécurité, cet appareil est conforme aux normes et réglementations applicables (Directives Basse Tension, Compatibilité électromagnétique, Matériaux en contact avec les aliments,...).

Notre société se réserve le droit de modifier à tout moment, dans l'intérêt du consommateur, les caractéristiques ou composants de ses produits.

- Tout aliment liquide ou solide entrant en contact avec les pièces marquées du logo  ne peut être consommé.
- N'utilisez que les pièces et les accessoires fournis avec l'appareil ou acquis au centre de service agréé. Ne pas les utiliser pour d'autres appareils.
- Pour éviter toute dégradation de votre appareil, ne jamais réaliser de recettes flambées sur celui-ci.

Prévention des accidents domestiques

- Cet appareil n'est pas prévu pour être utilisé par des personnes (y compris les enfants) dont les capacités physiques, sensorielles ou mentales sont réduites, ou des personnes dénuées d'expérience ou de connaissance, sauf si elles ont pu bénéficier, par l'intermédiaire d'une personne responsable de leur sécurité, d'une surveillance ou d'instructions préalables concernant l'utilisation de l'appareil. Il convient de surveiller les enfants pour s'assurer qu'ils ne jouent pas avec l'appareil.
- La température des surfaces accessibles peut être élevée lorsque l'appareil est en fonctionnement.
Ne pas toucher les surfaces chaudes de l'appareil.
- Si un accident se produit, passez de l'eau froide immédiatement sur la brûlure et appelez un médecin si nécessaire.
- Ne jamais brancher l'appareil lorsqu'il n'est pas utilisé.
- Les fumées de cuisson pourraient être dangereuses pour des animaux ayant un système de respiration particulièrement sensible, comme les oiseaux. Nous conseillons aux propriétaires d'oiseaux de les éloigner du lieu de cuisson.



Participons à la protection de l'environnement !

- ① Votre appareil contient de nombreux matériaux valorisables ou recyclables.
- ➔ Confiez celui-ci dans un point de collecte ou à défaut dans un centre service agréé pour que son traitement soit effectué.

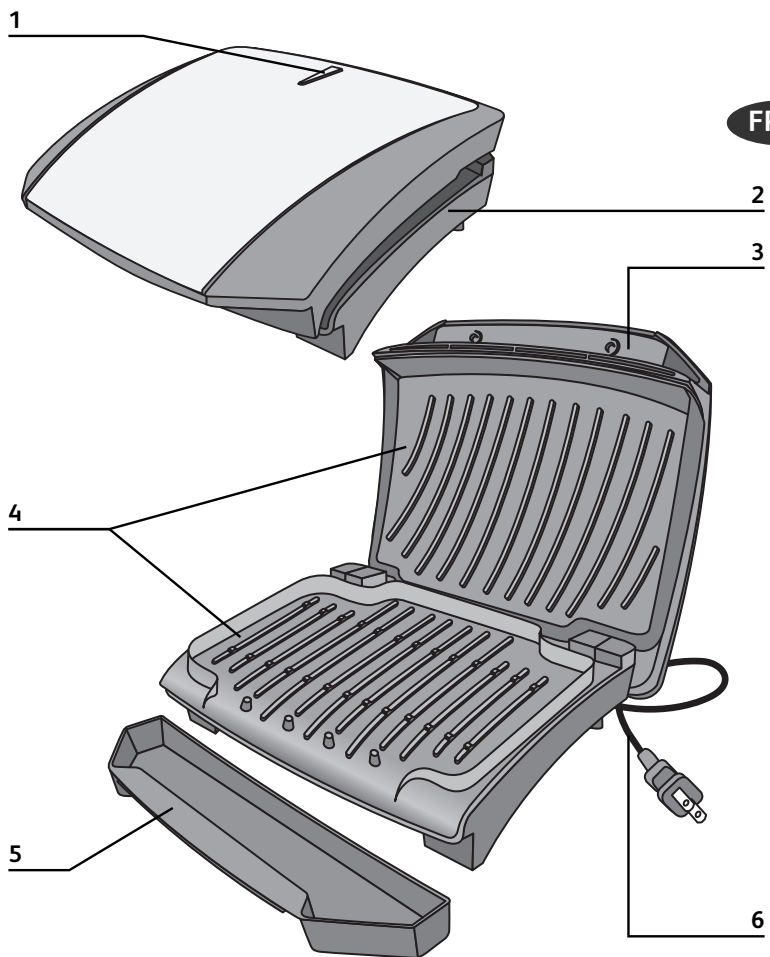

Description

- | | | |
|------------------------|----------------------------------|--|
| 1. Indicateur lumineux | 3. Boîtier supérieur (couvercle) | 5. Tiroir de récupération des graisses |
| 2. Boîtier inférieur | 4. Plaques grill | 6. Cordon d'alimentation |

1 - Avant la première utilisation



FR

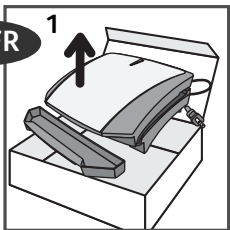

1

- 1 Enlever tous les emballages, autocollants ou accessoires divers à l'intérieur comme à l'extérieur de l'appareil.

Ne jamais placer votre appareil directement sur un support fragile (table en verre, nappe, meuble verni...) ou sur un support de type nappe plastique.

Lors de l'utilisation du gril, choisissez une surface sèche et à niveau, et prévoyez un dégagement suffisant entre l'arrière du gril et le mur pour permettre l'évacuation de la chaleur sans risque d'endommager les meubles et les murs.

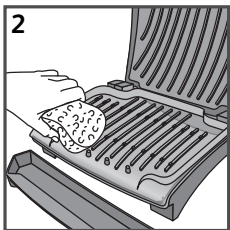

2

- 2 Nettoyez les plaques avec une éponge savonneuse, puis essuyez-les avec une éponge humide pour enlever toute trace de savon.

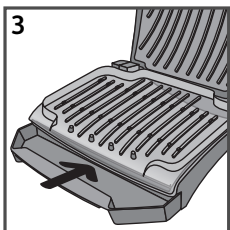

3

- 3 Placez le plateau de récupération du jus de cuisson sous le boîtier inférieur du gril. Ce plateau permet de récupérer le jus de cuisson à l'avant du gril.

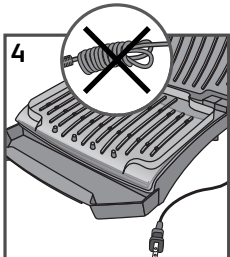

4

- 4 Dérouler entièrement le cordon.

Vérifier que l'installation électrique est compatible avec la puissance et la tension indiquées sous l'appareil.

2 - Branchement et préchauffage

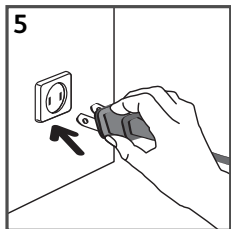

5 Brancher le cordon sur le secteur.

Si une rallonge électrique est utilisée : prendre toutes les précautions nécessaires afin que personne ne s'entrevise dedans.

FR

Si le câble de cet appareil est endommagé, il doit être remplacé par le fabricant, son service après-vente ou des personnes de qualification similaire afin d'éviter un danger.

Le bon état du cordon d'alimentation doit être régulièrement vérifié et si le cordon est endommagé, l'appareil ne doit pas être utilisé.

A la première utilisation, un léger dégagement d'odeur et de fumée peut se produire pendant les premières minutes. Dans ce cas, ouvrir les fenêtres et attendre qu'il n'y ait plus de fumée ou d'odeur.

Cet appareil n'est pas destiné à être mis en fonctionnement au moyen d'une minuterie extérieure ou par un système de commande à distance séparé.

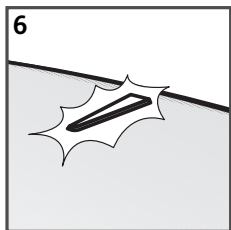

6 L'indicateur lumineux orange s'allume et indique que le grill chauffe.

L'indicateur lumineux s'éteindra quand la température sera atteinte. L'appareil est prêt à être utilisé.

Laisser préchauffer le grill pendant plusieurs minutes et jusqu'à ce que la lumière s'éteigne avant de l'utiliser.

3 - Cuisson

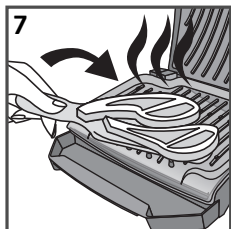

7 Utiliser une spatule pour placer délicatement les aliments à cuire.

Ne pas déplacer l'appareil pendant son utilisation.

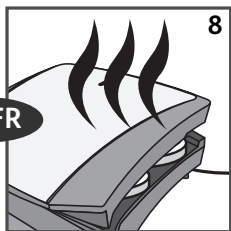

8 Important: l'appareil est très chaud durant l'utilisation.

Fermer l'appareil et laisser cuire les aliments durant le temps sélectionné. Si besoin, utiliser une minuterie.

Ne pas laisser l'appareil sans surveillance durant son utilisation ou quand il est branché.

Important : N'exercez jamais une forte pression sur le couvercle du grill.

Pour éviter la perte de chaleur et pour garantir une cuisson uniforme, n'ouvrez pas fréquemment le couvercle.

Pour de meilleurs résultats, ne pas surcharger le grill.

Comme la cuisson se fait simultanément des deux côtés, les temps de cuisson seront généralement plus courts que prévus.

Surveillez les aliments pour éviter une surcuisson.

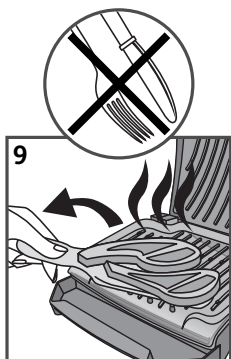

9 Une fois la cuisson terminée, ouvrez avec précaution le couvercle du grill à l'aide d'un gant de cuisine ou d'une manique.

Utilisez toujours des ustensiles en silicone, en plastique résistant à la chaleur ou en bois pour éviter de rayer la surface antiadhésive des plaques du grill.

N'utilisez jamais de spatules, pinces à salade, fourchettes ou couteaux métalliques.

Ne pas couper directement les aliments sur les plaques.

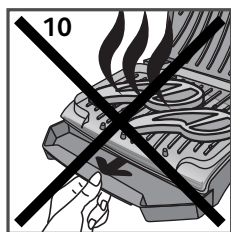

10 Ne pas retirer le tiroir de récupération de graisses pendant la cuisson.

Si ce tiroir est plein durant la cuisson, laisser refroidir l'appareil avant de le vider.

Laver et sécher ce tiroir après chaque utilisation.

Pour conserver les qualités anti-adhésives du revêtement, ne pas faire de cuisson en papillote.

Ne jamais utiliser l'appareil à vide.

Ne pas poser d'ustensile de cuisson sur les surfaces de cuisson de l'appareil.

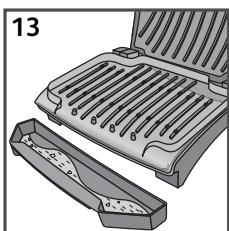
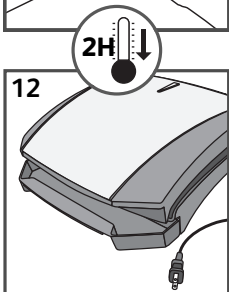
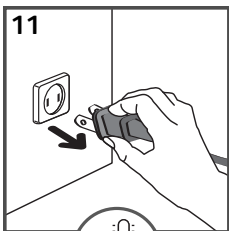

11 Avant tout nettoyage, débrancher l'appareil et le laisser bien refroidir pendant au moins 2 heures.

12 Pour éviter tout brûlure accidentelle, laisser refroidir complètement le grill avant le nettoyage.

L'appareil doit rester fermé pendant le refroidissement.

13 Placez le plateau de récupération du jus de cuisson sous l'avant du gril. Utilisez une spatule en plastique pour pousser dans le plateau de récupération l'excès de graisse et les restes d'aliments.

FR

4 - Après l'utilisation

FR

14

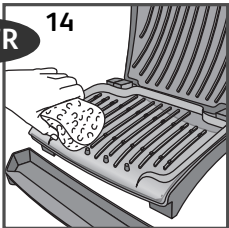

- 14** Utilisez une éponge légèrement imprégnée d'eau savonneuse pour nettoyer les plaques, puis rincez cette éponge et essuyez de nouveau pour éliminer toute trace de savon. Essuyez soigneusement avec un papier absorbant.

Pour éliminer l'accumulation de résidus, utilisez un tampon à récurer en nylon ou non métallique pour nettoyer les plaques du grill.

N'utilisez pas de tampon à récurer métallique, de laine d'acier ou de produits de nettoyage abrasifs pour nettoyer toute partie du grill; utilisez uniquement des tampons de nettoyage en nylon ou non métalliques.

Videz le plateau de récupération du jus de cuisson et lavez dans de l'eau chaude légèrement savonneuse, puis essuyez soigneusement à l'aide d'un papier absorbant.

Pour nettoyer le couvercle du grill, passez une éponge imprégnée d'eau chaude et essuyez avec un chiffon doux et sec.

Toute autre intervention technique sur l'appareil doit être confiée à un centre d'entretien agréé.

15

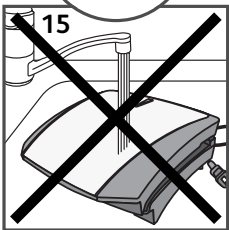

- 15** Ne pas immerger le grill dans l'eau ou tout autre liquide.

16

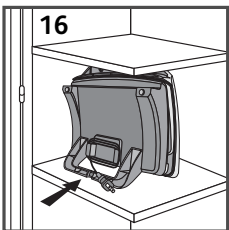

- 16** Toujours s'assurer que le grill est propre et sec avant le rangement.

T-FAL* GARANTIE

 : www.t-fal.ca

Ce produit est **réparable** par T-fal, pendant et après la période de garantie.

FR

La garantie

Ce produit est garanti par T-fal pendant une période d'un an, contre tout défaut de fabrication ou de main-d'œuvre et ce, à partir de la date initiale de l'achat.

Cette garantie du fabricant T-fal vient en complément des droits des consommateurs.

La garantie du fabricant couvre tous les coûts de remise en état d'un produit reconnu défectueux pour qu'il se conforme à ses spécifications d'origine, par la réparation ou le remplacement de pièces défectueuses et la main-d'œuvre nécessaire. Au choix de T-fal, un produit de remplacement peut être proposé à la place de la réparation du produit défectueux. Les obligations de T-fal dans le cadre de cette garantie, se limitent exclusivement à cette réparation ou ce remplacement.

Conditions et exclusions

La garantie de T-fal ne s'applique qu'aux États-Unis, au Canada et au Mexique et n'est valable que sur présentation d'une preuve d'achat. Le produit peut être déposé directement en personne, à un centre de service autorisé ou peut être adéquatement emballé et retourné par courrier enregistré (ou d'autres méthodes d'expédition similaires), à un centre de service autorisé. La liste complète des centres de service autorisés de chaque pays, ainsi que leurs coordonnées complètes, est disponible sur le site de T-fal www.t-fal.ca ou en appelant au numéro de téléphone approprié, tel que précisé sur la liste ci-dessous, pour obtenir l'adresse postale appropriée.

T-FAL ne sera pas obligée de réparer ou d'échanger un produit qui ne serait pas accompagné d'une preuve d'achat valide.

Cette garantie ne couvre pas les dommages encourus à la suite d'une mauvaise utilisation, d'une négligence, du non-respect des instructions d'utilisation et d'entretien, de l'utilisation avec une alimentation électrique non conforme à celle spécifiée sur la plaque signalétique ou d'une modification ou d'une réparation non autorisée du produit. Elle n'inclut également pas l'usure normale du produit, ni l'entretien ou le remplacement de pièces consommables, ni les cas suivants :

- utilisation d'une eau non adaptée
- détachage (tout détachage doit être réalisé conformément aux instructions précisées dans le mode d'emploi)
- infiltration d'eau, de poussière, d'insectes, dans le produit
- dommages mécaniques ou surcharge
- dommages ou mauvais résultats dus à un mauvais voltage ou une mauvaise fréquence
- tous accidents liés à un feu, une inondation, la foudre, etc.
- usage professionnel ou commercial
- verre ou céramique endommagé

Cette garantie ne s'applique pas aux produits trafiqués ou aux dommages encourus à la suite d'une mauvaise utilisation ou d'un mauvais entretien, aux problèmes au niveau de l'emballage effectué par son propriétaire ou d'une maintenance inadéquate de la part du transporteur.

La garantie du fabricant T-fal ne s'applique qu'aux produits achetés et utilisés aux États-Unis, au Canada et au Mexique. En cas d'utilisation dans un autre pays que celui de l'achat :

- a) La durée de la garantie de T-FAL est celle du pays d'utilisation du produit, y compris dans le cas où le produit aurait été acquis dans l'un des pays listés, avec une durée de garantie différente.
- b) La garantie de T-FAL ne s'applique pas en cas de non-conformité du produit aux normes locales, tels que le voltage, la fréquence électrique, le type de prise électrique ou toute autre spécification locale.
- c) Le processus de réparation du produit acheté à l'extérieur du pays d'utilisation, pourrait exiger une période de réparation supérieure aux conditions locales, si le produit n'est pas vendu par T-FAL dans le pays d'emploi.
- d) Au cas où le produit ne serait pas réparable dans le pays d'emploi, la garantie de T-FAL est limitée au remplacement par un produit équivalent ou un produit alternatif de même valeur si c'est possible.

Droits légaux des consommateurs

Cette garantie de T-FAL n'affecte ni les droits légaux dont bénéficie tout consommateur, qui ne saurait être exclus ou limités, ni les droits légaux envers le commerçant ou le consommateur a acheté le produit. Cette garantie donne au consommateur des droits spécifiques et le consommateur peut par ailleurs bénéficier des droits particuliers en fonction du pays, de l'État ou de la province. Le consommateur peut faire usage de ces droits à sa discrétion exclusive.

Informations supplémentaires

Les accessoires, consommables et autres pièces remplaçables directement par l'utilisateur, peuvent être achetées, si elles sont disponibles localement, tel que décrit sur le site internet de T-fal / www.t-fal.ca.

CANADA	GROUPE SEB CANADA 345 Passmore Avenue Toronto, ON M1V 3N8	MEXICO	Groupe SEB México, S.A. de C.V. 38 Desp. 401, Col. Polanco Delegación Miguel Hidalgo T1 560 Mexico D.F.	U.S.A.	GROUPE SEB USA 2121 Eden Road Millville, NJ 08332
	1-800-418-3325		(01800) 112 83 25		800-395-8325

*T-fal est des marques déposées du Groupe SEB

EN 2 - 11
ES 12 - 21
FR 22 - 31